

系统构成

内藏定位型 带电磁制动时

使用I/O控制、RS-485通信时的构成范例。

*1 请用户另行准备。

*2 请根据需要另行准备。

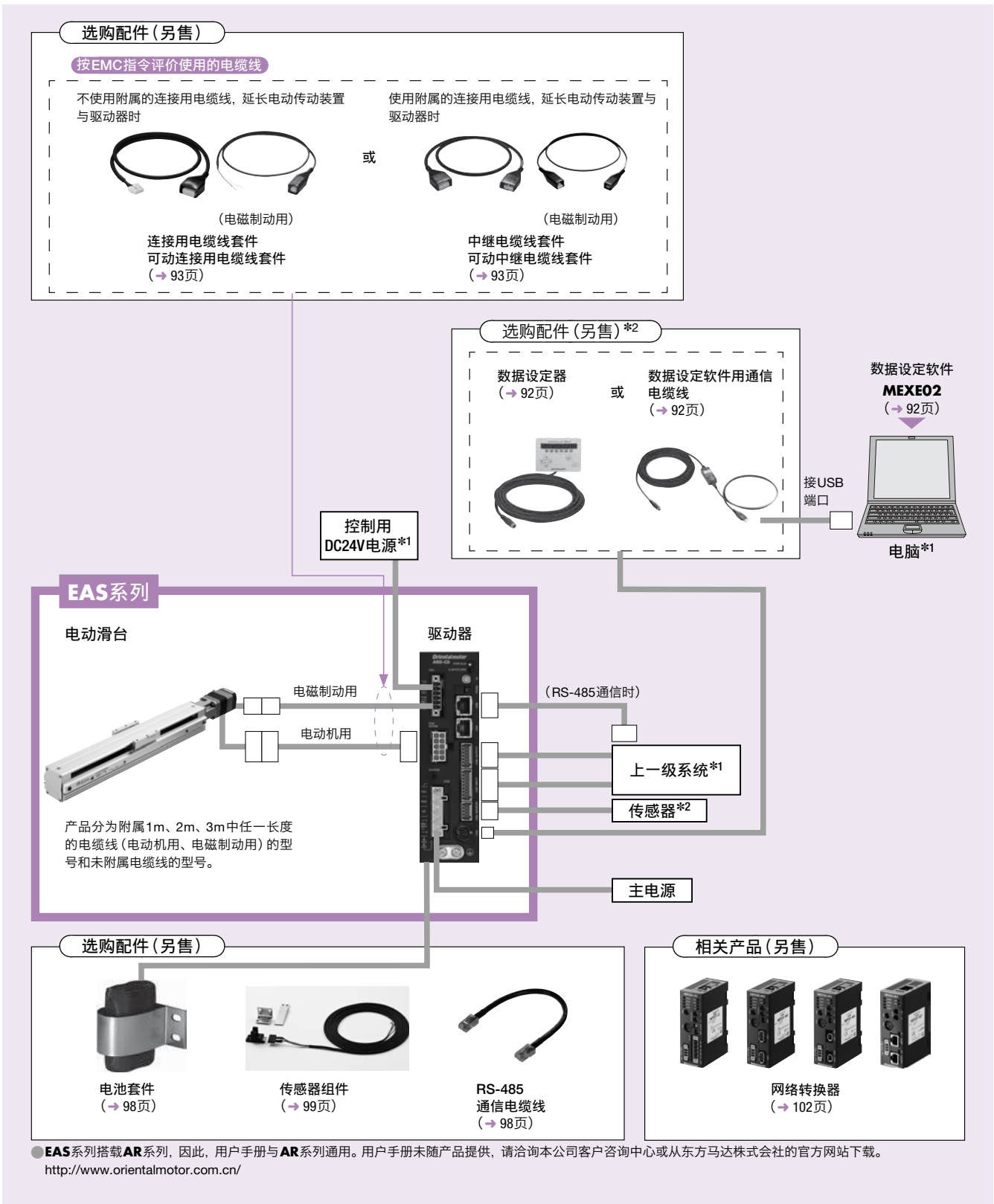

● 上述系统构成仅为一个示例, 也可依需要设计其他各种组合。

●脉冲序列输入型 带电磁制动时
使用控制器**PG1200**的单轴系统构成范例。

*1 请用户另行准备。
*2 请根据需要另行准备。

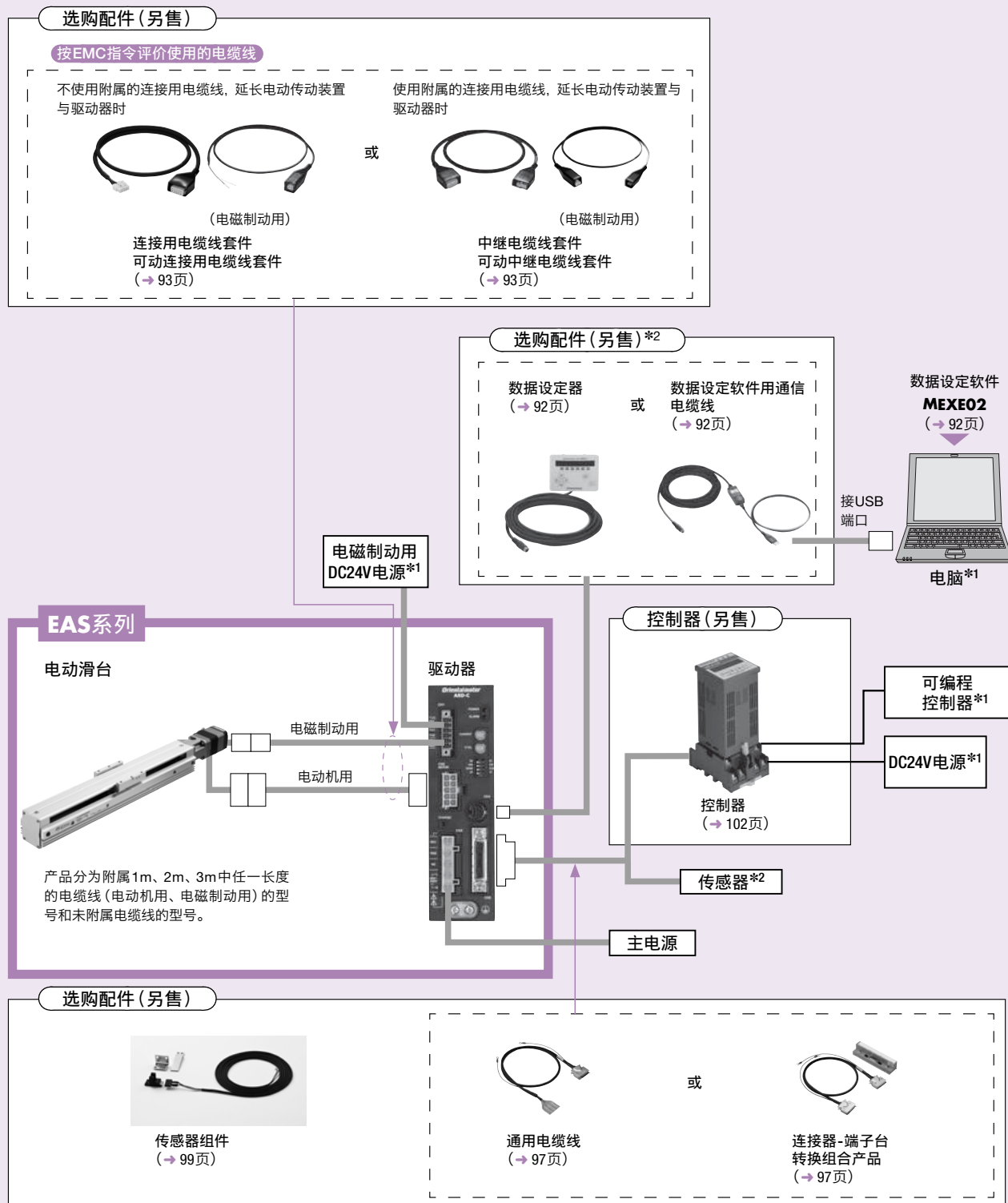

● EAS系列搭载AR系列, 因此, 用户手册与AR系列通用。用户手册未随产品提供, 请洽询本公司客户咨询中心或从东方马达株式会社的官方网站下载。
<http://www.orientalmotor.com.cn/>

EAS系列	另售		
	控制器	传感器组件	连接器-端子台转换组合产品(1m)
EAS4X-E050-ARMC-1	PG1200N-D	PAES-S-4X	CC36T10E

●上述系统构成仅为一个示例, 也可依需要设计其他各种组合。

选购配件 (另售)

数据设定器

可进行驱动器内部参数的设定、数据的设定及更改等。此外，还可用于转速及I/O监视、示教等。



品名
OPX-2A

外形图 (单位mm)

● 数据设定器

质量：0.25kg CAD B453

● 数据设定器安装孔尺寸图

(安装板厚度1~3mm)

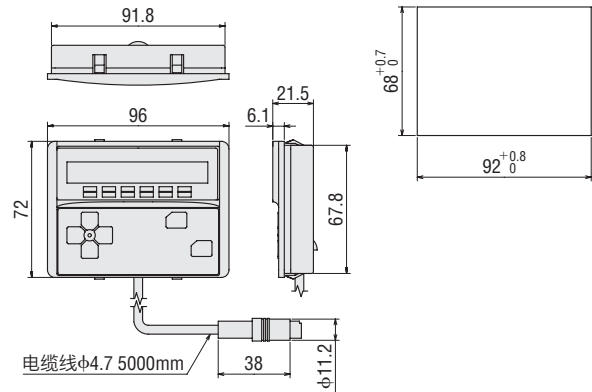

数据设定软件用通信电缆线

与安装了数据设定软件的电脑连接所需的通信电缆线。

品名
CC051F-USB



电脑和驱动器的连接

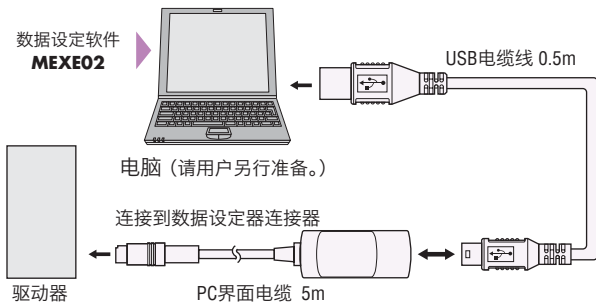

请注意

● 与电脑连接时需安装专用驱动器。

● 数据设定软件 **MEXE02**

数据设定软件可从官方网站下载。

<http://www.orientalmotor.com.cn/>

◇ 操作系统 (OS)

以下操作系统支持32比特 (bit) (x86) 版本和64比特 (bit) (x64) 版本。

- Microsoft Windows XP Service Pack 3*
- Microsoft Windows Vista Service Pack 2
- Microsoft Windows 7 Service Pack 1
- Microsoft Windows 8
- Microsoft Windows 8.1

*64比特 (bit) (x64) 时，在Service Pack 2下运行。

◇ 电脑

建议CPU*1	Intel Core 处理器2GHz以上(必须对应OS)
显示器	XGA (1024×768) 以上的高解析度视讯转接器及监控器
建议内存*1	32比特 (bit) (x86) 版本：1GB以上 64比特 (bit) (x64) 版本：2GB以上
硬盘*2	30MB以上的容量
USB端口	USB1.1 1端口
磁盘装置	CD-ROM驱动 (用于安装)

*1 需满足操作系统的操作条件。

*2 使用**MEXE02**需安装Microsoft .NET Framework 4 Client Profile。未安装时，会自动进行安装，因此，需预留以下剩余空间。

32比特 (bit) (x86)：600MB

64比特 (bit) (x64)：1.5GB

● Windows、Windows Vista是美国Microsoft Corporation在美国及其他国家的注册商标。

请注意

● 根据用户所使用的系统环境，所需内存及硬盘容量可能会有所不同。

连接用电缆线套件、可动连接用电缆线套件 中继电缆线套件、可动中继电缆线套件

EAS及**EAC**系列备有附属连接电动传动装置与驱动器的电缆线（1m、2m、3m）的型号和不附属电缆线的型号。电动传动装置及驱动器之间间隔3m以上时，请使用连接用电缆线套件或中继电缆线套件。需要弯曲电缆线时，请使用可动连接用电缆线套件或可动中继电缆线套件。

系统构成

● 不使用附属电缆线，连接电动传动装置与驱动器时

请使用连接用电缆线套件。

电缆线弯曲时，请使用可动连接用电缆线套件。

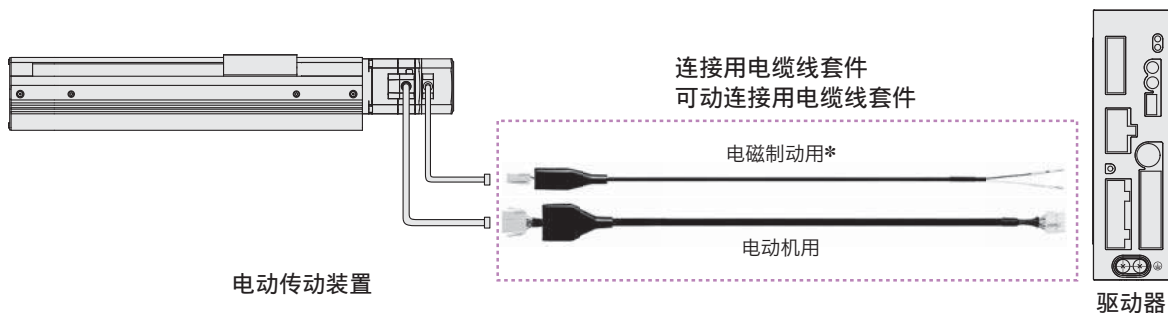

● 使用附属电缆线，延长电动传动装置与驱动器连接时

请将中继电缆线套件接入附属电缆线。

电缆线弯曲时，请使用可动中继电缆线套件进行串接。

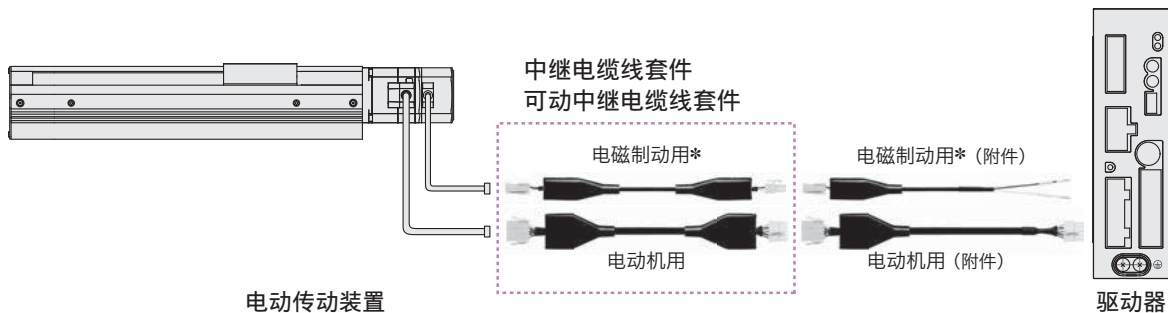

*电磁制动用电缆线应用于带电磁制动时。

请注意

● **EAS**及**EAC**系列附属电缆线与中继电缆线套件或可动中继电缆线套件连接使用时，电缆线全长请保持在30m以下。

连接用电缆线套件、可动连接用电缆线套件

种类

● 连接用电缆线套件

◇ DC电源输入 无电磁制动用



电动机用电缆线

品名	长度L (m)
CC050VA2F2	5
CC070VA2F2	7
CC100VA2F2	10
CC150VA2F2	15
CC200VA2F2	20
CC300VA2F2	30

◇ AC电源输入 无电磁制动用



电动机用电缆线

品名	长度L (m)
CC050VAF	5
CC070VAF	7
CC100VAF	10
CC150VAF	15
CC200VAF	20
CC300VAF	30

◇ DC电源输入 带电磁制动用



电动机用电缆线



电磁制动用电缆线

品名	长度L (m)
CC050VA2FB2	5
CC070VA2FB2	7
CC100VA2FB2	10
CC150VA2FB2	15
CC200VA2FB2	20
CC300VA2FB2	30

◇ AC电源输入 带电磁制动用



电动机用电缆线



电磁制动用电缆线

品名	长度L (m)
CC050VAFB	5
CC070VAFB	7
CC100VAFB	10
CC150VAFB	15
CC200VAFB	20
CC300VAFB	30

● 可动连接用电缆线套件

◇ DC电源输入 无电磁制动用



电动机用电缆线

品名	长度L (m)
CC010VA2R2	1
CC020VA2R2	2
CC030VA2R2	3
CC050VA2R2	5
CC070VA2R2	7
CC100VA2R2	10
CC150VA2R2	15
CC200VA2R2	20
CC300VA2R2	30

◇ AC电源输入 无电磁制动用



电动机用电缆线

品名	长度L (m)
CC010VAR	1
CC020VAR	2
CC030VAR	3
CC050VAR	5
CC070VAR	7
CC100VAR	10
CC150VAR	15
CC200VAR	20
CC300VAR	30

◇ DC电源输入 带电磁制动用



电动机用电缆线



电磁制动用电缆线

品名	长度L (m)
CC010VA2RB2	1
CC020VA2RB2	2
CC030VA2RB2	3
CC050VA2RB2	5
CC070VA2RB2	7
CC100VA2RB2	10
CC150VA2RB2	15
CC200VA2RB2	20
CC300VA2RB2	30

◇ AC电源输入 带电磁制动用



电动机用电缆线



电磁制动用电缆线

品名	长度L (m)
CC010VARB	1
CC020VARB	2
CC030VARB	3
CC050VARB	5
CC070VARB	7
CC100VARB	10
CC150VARB	15
CC200VARB	20
CC300VARB	30

中继电缆线套件、可动中继电缆线套件

种类

● 中继电缆线套件

◇ DC电源输入 无电磁制动用



电动机用电缆线

品名	长度L (m)
CC010VA2F2	1
CC020VA2F2	2
CC030VA2F2	3
CC050VA2F2	5
CC070VA2F2	7
CC100VA2F2	10
CC150VA2F2	15
CC200VA2F2	20

◇ DC电源输入 带电磁制动用



电动机用电缆线



电磁制动用电缆线

品名	长度L (m)
CC010VA2FBT2	1
CC020VA2FBT2	2
CC030VA2FBT2	3
CC050VA2FBT2	5
CC070VA2FBT2	7
CC100VA2FBT2	10
CC150VA2FBT2	15
CC200VA2FBT2	20

● 可动中继电缆线套件

◇ DC电源输入 无电磁制动用



电动机用电缆线

品名	长度L (m)
CC010VA2R2	1
CC020VA2R2	2
CC030VA2R2	3
CC050VA2R2	5
CC070VA2R2	7
CC100VA2R2	10
CC150VA2R2	15
CC200VA2R2	20

◇ DC电源输入 带电磁制动用



电动机用电缆线



电磁制动用电缆线

品名	长度L (m)
CC010VA2RBT2	1
CC020VA2RBT2	2
CC030VA2RBT2	3
CC050VA2RBT2	5
CC070VA2RBT2	7
CC100VA2RBT2	10
CC150VA2RBT2	15
CC200VA2RBT2	20

◇ AC电源输入 无电磁制动用



电动机用电缆线

品名	长度L (m)
CC010VAFT	1
CC020VAFT	2
CC030VAFT	3
CC050VAFT	5
CC070VAFT	7
CC100VAFT	10
CC150VAFT	15
CC200VAFT	20

◇ AC电源输入 带电磁制动用



电动机用电缆线



电磁制动用电缆线

品名	长度L (m)
CC010VAFBT	1
CC020VAFBT	2
CC030VAFBT	3
CC050VAFBT	5
CC070VAFBT	7
CC100VAFBT	10
CC150VAFBT	15
CC200VAFBT	20

◇ AC电源输入 无电磁制动用



电动机用电缆线

品名	长度L (m)
CC010VART	1
CC020VART	2
CC030VART	3
CC050VART	5
CC070VART	7
CC100VART	10
CC150VART	15
CC200VART	20

◇ AC电源输入 带电磁制动用



电动机用电缆线



电磁制动用电缆线

品名	长度L (m)
CC010VARBT	1
CC020VARBT	2
CC030VARBT	3
CC050VARBT	5
CC070VARBT	7
CC100VARBT	10
CC150VARBT	15
CC200VARBT	20

外形图 (单位mm)

● 连接用电缆线

◇ DC电源输入 电动机用电缆线

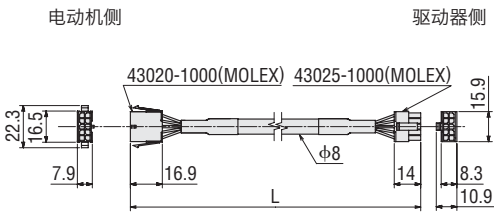

● 中继电缆线

◇ DC电源输入 电动机用电缆线

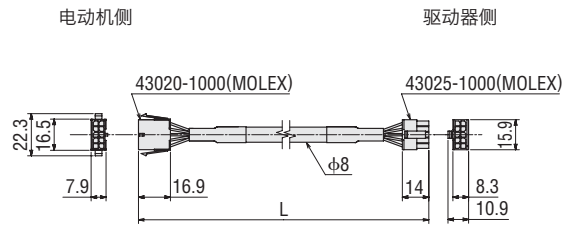

◇ AC电源输入 电动机用电缆线

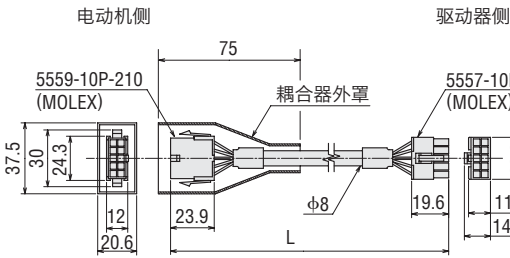

◇ AC电源输入 电动机用电缆线

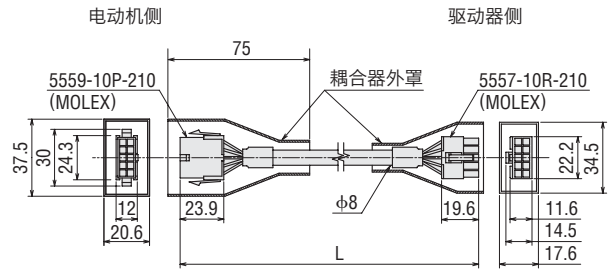

◇ DC电源输入 电磁制动用电缆线

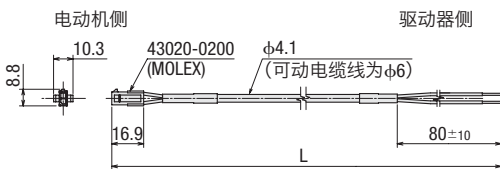

◇ DC电源输入 电磁制动用电缆线

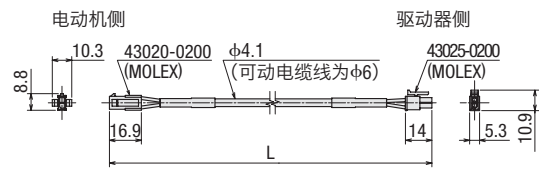

◇ AC电源输入 电磁制动用电缆线

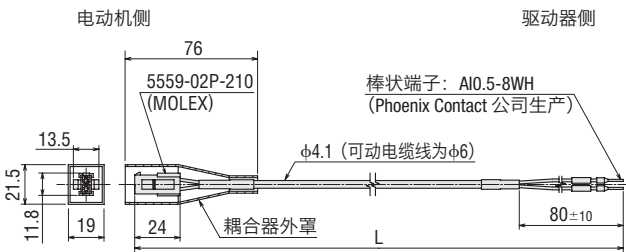

◇ AC电源输入 电磁制动用电缆线

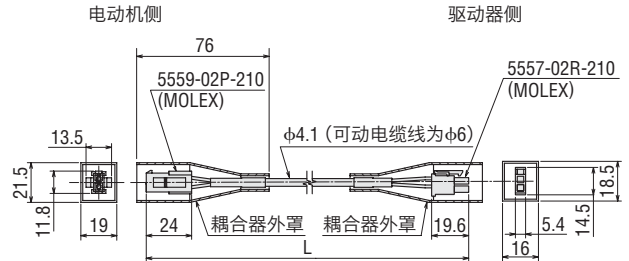

可动电缆线的使用注意事项

① 请勿弯曲连接器部分的电缆线。

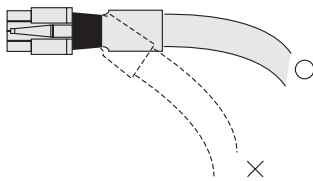

② 使用时请确保弯曲半径在电缆线直径6倍以上。

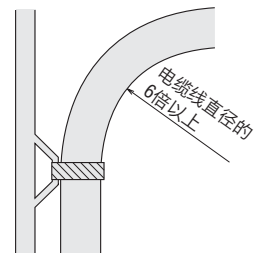

③ 从电动传动装置连出的电缆线、附属电缆线不适合弯曲使用。如要弯曲时，请在可动电缆线部位进行弯曲。

● 可动连接用电缆线时

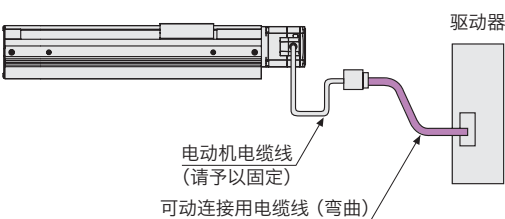

● 可动中继电缆线时

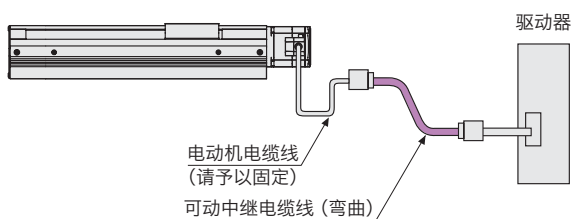

驱动器电缆线

通用电缆线

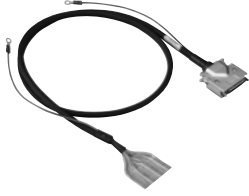

是在电缆线的一端上装备有可简单连接驱动器的半接头连接器的屏蔽电缆线。

请注意

- 驱动器、控制器之间的脉冲线越长，可传送的频率数越低，敬请注意。
- 电缆线的另一端请准备与使用的控制器的连接方式对应的连接器。

种类

机型	品名	适用	长度 L(m)
直线	CC36D1E	脉冲序列输入型 CN5用(36端子)	1
	CC36D2E		2
直角	CC36D1AE	脉冲序列输入型 CN5用(36端子)	1
	CC36D2AE		2

外形图 (单位mm)

CC36D1E、CC36D2E

导体：AWG28 (0.08mm²)

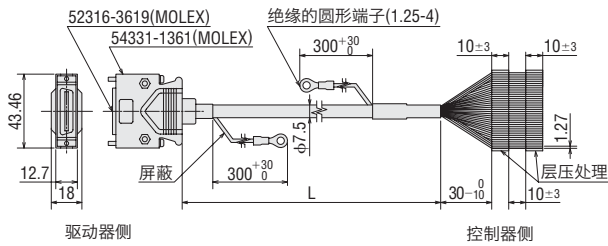

CC36D1AE、CC36D2AE

导体：AWG28 (0.08mm²)

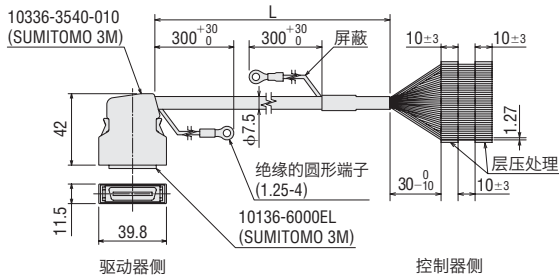

连接器—端子台转换组合产品



CC36T10E

是可通过端子台来连接驱动器和上一级控制器的转换组合产品。

- 附属信号名称显示板，驱动器信号名称一目了然
- 可安装DIN导轨
- 电缆线长度：1m

品名	适用	长度m
CC36T10E	脉冲序列输入型 CN5用(36端子)	1

外形图 (单位mm)

CC36T10E

CAD B991

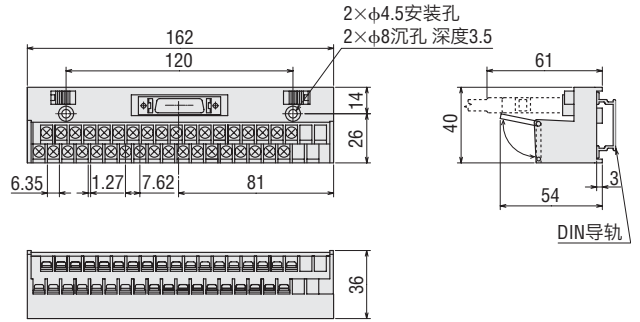

端子台端子编号

19	20	21	22	23	24	25	26	27	28	29	30	31	32	33	34	35	36
1	2	3	4	5	6	7	8	9	10	11	12	13	14	15	16	17	18

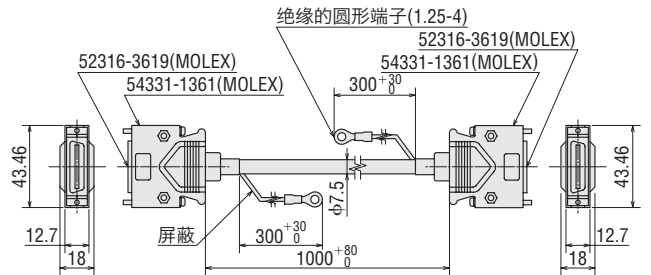

- 适用压接端子
- 端子螺丝尺寸：M3
- 紧固转矩：1.2N·m
- 最小适用导线：AWG22 (0.3mm²)

请注意

- 不能使用圆形端子。

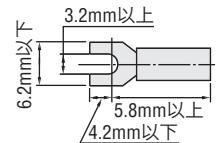

电池套件

作为绝对式备份系统使用时进行连接。

品名	适用
BAT01B	内藏定位型



规格

项目	内容
电池种类	密封型镍氢蓄电池
额定电压	2.4V
额定容量	1900mAh
预测使用寿命	约4年*1
充电时间	32小时*1
数据保持时间	约360小时(约15天)*1*2
使用环境温度	0~+40°C(无结冰)
使用环境湿度	45~85%(无结露)

*1 环境温度为20°C时

*2 电池充满电且电源设为OFF时

外形图 (单位mm)

质量: 0.1kg

CAD B560

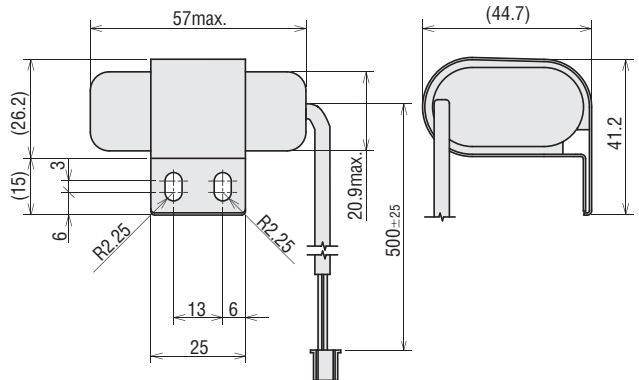

RS-485通信用电缆线

多轴运行时连接各驱动器的电缆线。
此外，还可连接网络转换器与驱动器。



种类

适用	品名	长度L(m)
内藏定位型 AC电源输入	CC002-RS4	0.25
内藏定位型 DC电源输入	CC001-RS4	0.1
	CC002-RS4	0.25

外形图 (单位 mm)

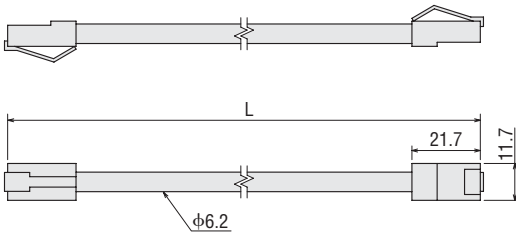

● 连接例 (以下图解为连接AC电源输入的各驱动器时的情况。)

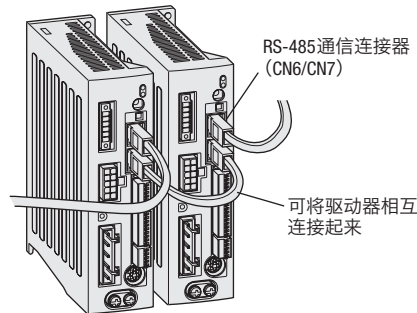

再生电阻

在上下驱动(下降运行)及大惯性的急速起动、停止时,电动机在外力下运转,起到发电机的作用。此时产生的再生电力如果超出驱动器的再生电力吸收能力,电动机可能会损坏。
这种情况下,将再生电阻连接到驱动器,以热能的形式释放再生电力。



品名	适用产品
RGB100	AR系列 (AC电源输入)

规格

项目	内容
连续再生电力	50W
电阻值	150Ω
恒温器 触发温度	触发: 150±7°C 还原: 145±12°C (常闭)
恒温器 电气额定	AC120V, 4A DC30V, 4A (最小电流 5mA)

● 请安装在与散热板(材质: 铝350×350mm 厚度3mm)具有同样散热能力的场所。

传感器组件

为EAS系列专用的传感器组件。

传感器、传感器安装底座、带连接器的传感器可动电缆线(2m)3组与1个遮光板为一组套件。

附属有安装时需要的螺丝。

工作台类型、电动滑台型号、传感器输出不同,品名会有所不同。

种类

● X工作台型用

适用产品	传感器输出	品名
EAS4	NPN(漏型)	PAES-S-4X
	PNP(源型)	PAES-SY-4X
EAS6	NPN(漏型)	PAES-S-6X
	PNP(源型)	PAES-SY-6X

● Y工作台型用

适用产品	传感器输出	品名
EAS4	NPN(漏型)	PAES-S-4Y
	PNP(源型)	PAES-SY-4Y
EAS6	NPN(漏型)	PAES-S-6Y
	PNP(源型)	PAES-SY-6Y



规格

● NPN型(漏型)

项目	品名: EE-SX674A (OMRON制造)
电源电压	DC5~24V±10%波动(P-P)10%以下
消耗电流	35mA以下
控制输出	NPN(漏型) 开路集电极输出DC5~24V, 100mA以下 残留电压0.8V以下(负载电流为100mA时)
逻辑	常开/常闭 (可通过连接来转换)
显示灯	检测显示(红色)

● PNP型(源型)

项目	品名: EE-SX674R (OMRON制)
电源电压	DC5~24V±10%波动(P-P)10%
消耗电流	30mA以下
控制输出	PNP(源型) 开路集电极输出DC5~24V, 50mA以下 残留电压1.3V以下(负载电流为50mA时)
逻辑	常开/常闭 (可通过连接来转换)
显示灯	检测显示(红色)

传感器安装位置参考图(单位mm)

下面的参考图为X工作台型, Y工作台型亦相同。

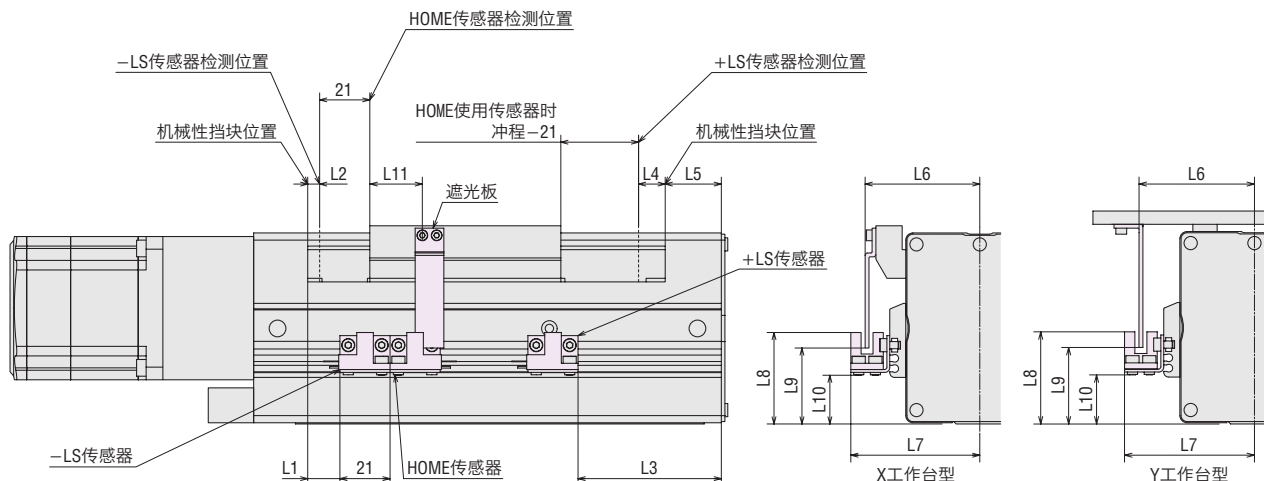

电动滑台型号	L1	L2	L3	L4	L5	L6	L7	L8	L9	L10	L11
EAS4	5.5	2	62	2	19.5	39.5	45.5	24.3	19.3	6.6	17
EAS6	13.5	5	79	5	23.5	48	54	37.3	30.8	19	22

- 电动滑台的冲程为50mm时,可安装2个传感器。
- 传感器、遮光板也可安装于图示的另一侧位置。
- Y工作台型时,遮光板请安装到客户的工作物上。

遮光板的安装

X工作台型

X工作台型时，遮光板可安装到产品的工作台上。请将传感器组件附属的遮光板安装到工作台侧面的螺丝孔。

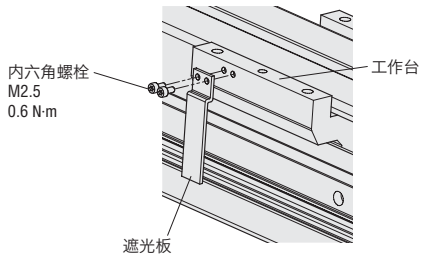

Y工作台机型

Y工作台型时，遮光板请安装到客户的工作物上。这种情况下需加工相应的螺丝孔。安装遮光板的螺丝孔位置，请查看遮光板安装孔位置参考图。此外，安装遮光板时请勿与传感器之间产生干扰。Y工作台型用遮光板的外形图如下所示。请确认传感器与遮光板是否会发生干扰。无法使用附件遮光板时，请用户自行准备遮光板。

◇遮光板安装孔位置参考图(单位mm)

EAS4

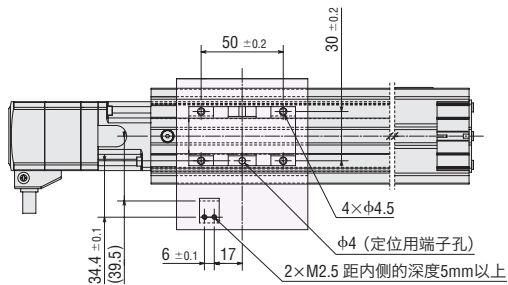

EAS6

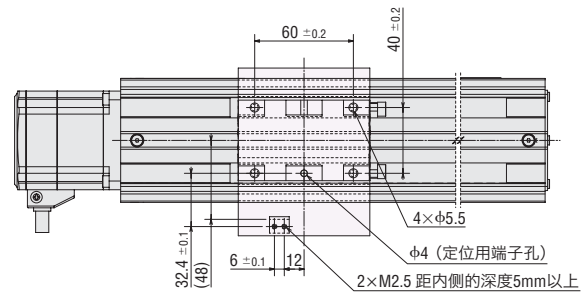

◇遮光板外形图(单位mm)

EAS4

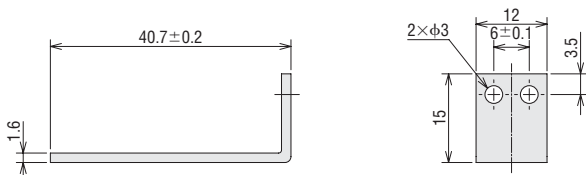

EAS6

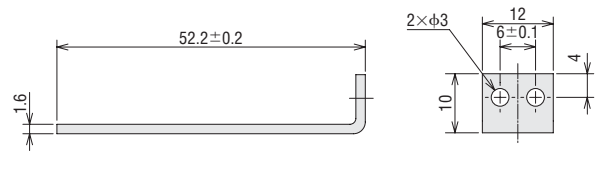

连接

●传感器输出NPN型

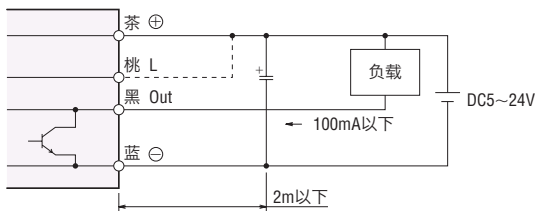

●传感器输出PNP型

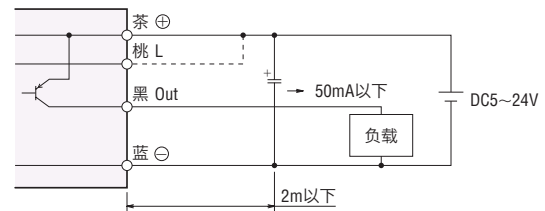

⚠️请注意

- 通电状态下，请勿拆卸带电缆线的传感器的连接器。否则可能会导致传感器破损。
- 拆卸连接器时，请勿用力拉扯电缆线。
- 传感器配线大于2m时，请将电解电容器（10μF 50V）插入到距传感器2m以内的位置。

安装板

EAC系列备有专用的安装板。

■ 基座型

将电动缸主体安装到装置的侧壁及地板上时，使用会比较方便。

● 种类

品名	适用产品
PAP4EAC	EAC4、EAC4R
PAP6EAC	EAC6、EAC6R
PAP4EACW	EAC4W、EAC4RW
PAP6EACW	EAC6W、EAC6RW

● 适用产品的品名中记载有用于识别外形的文字数。

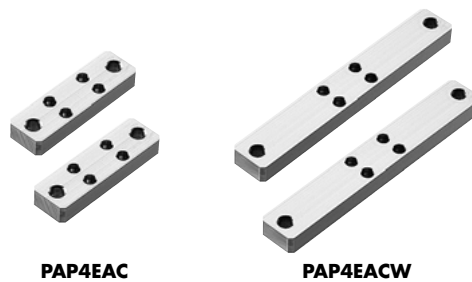

PAP4EAC

PAP4EACW

■ 凸缘型

用于将电动缸的凸缘面安装到装置的情况。

● 种类

品名	适用产品
PAF4EAC	EAC4、EAC4R
PAF6EAC	EAC6、EAC6R

● 适用产品的品名中记载有用于识别外形的文字数。

● 安装板凸缘型无法安装到带轴导轨及带轴导轨盖的产品上。



PAF4EAC

控制器 (另售)

步进电动机用控制器

PG1200 RoHS

特征

可通过顶部面板上的4个触摸开关进行数据设定等所有操作。不仅操作轻快简便，而且信号线少、易于连接。

- 抑制电动机驱动时振动的防振控制功能
- 可进行STEP顺序定位运行及外部信号运行
- 最大脉冲产生频率200kHz
- 可进行单脉冲/双脉冲输出方式转换

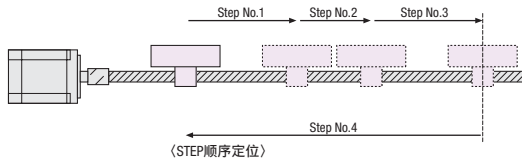

DIN导轨安装用



嵌入式安装用

种类

漏型 (NPN) 逻辑

种类	品名
DIN导轨安装用	PG1200N-D
嵌入式安装用	PG1200N-U

源型 (PNP) 逻辑

种类	品名
DIN导轨安装用	PG1200P-D
嵌入式安装用	PG1200P-U

网络转换器

网络转换器是将上一级通信协议转换成本公司独创的RS-485通信协议的变换器。在上一级通信环境下通过网络转换器可以控制本公司的RS-485对应产品。

种类

网络种类	品名
对应CC-Link	NETC01-CC
对应MECHATROLINK-II	NETC01-M2
对应MECHATROLINK-III	NETC01-M3
对应EtherCAT	NETC01-ECT



NETC01-CC



NETC01-M2



NETC01-M3



NETC01-ECT