

## 系统构成

- 将带电磁制动电动传动装置与内藏定位型驱动器组合使用时  
(同时适用于AC电源输入与DC电源输入。照片为AC电源输入用。)

使用I/O控制、RS-485通信时的构成范例。

- \*1 请用户另行准备。
- \*2 仅限附带连接用电缆线的产品。
- \*3 DC电源输入的产品则不需要。

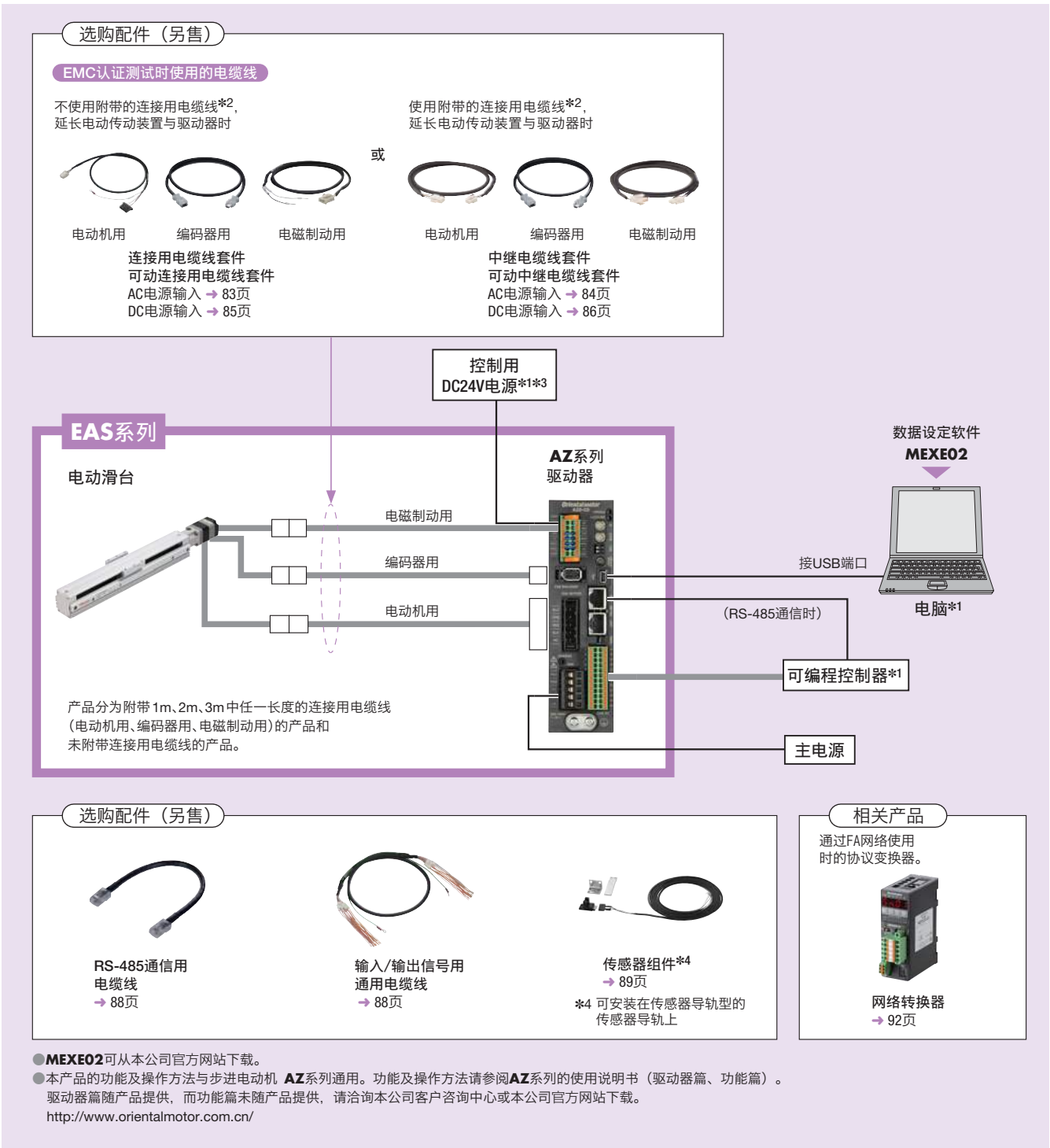

●将带电磁制动电动传动装置与脉冲序列输入型驱动器组合使用时

(同时适用于AC电源输入与DC电源输入。照片为AC电源输入用。)

使用可编程控制器(搭载脉冲产生功能)的单轴系统构成范例。

\*1 请用户另行准备。

\*2 仅限附带连接用电缆线的产品。

\*3 DC电源输入的产品则不需要。

**选购配件 (另售)**

**EMC认证测试时使用的电缆线**

不使用附带的连接用电缆线\*2, 延长电动传动装置与驱动器时

使用附带的连接用电缆线\*2, 延长电动传动装置与驱动器时

电动机用 编码器用 电磁制动用      或      电动机用 编码器用 电磁制动用

连接用电缆线套件  
可动连接用电缆线套件  
AC电源输入 → 83页  
DC电源输入 → 85页

中继电缆线套件  
可动中继电缆线套件  
AC电源输入 → 84页  
DC电源输入 → 86页

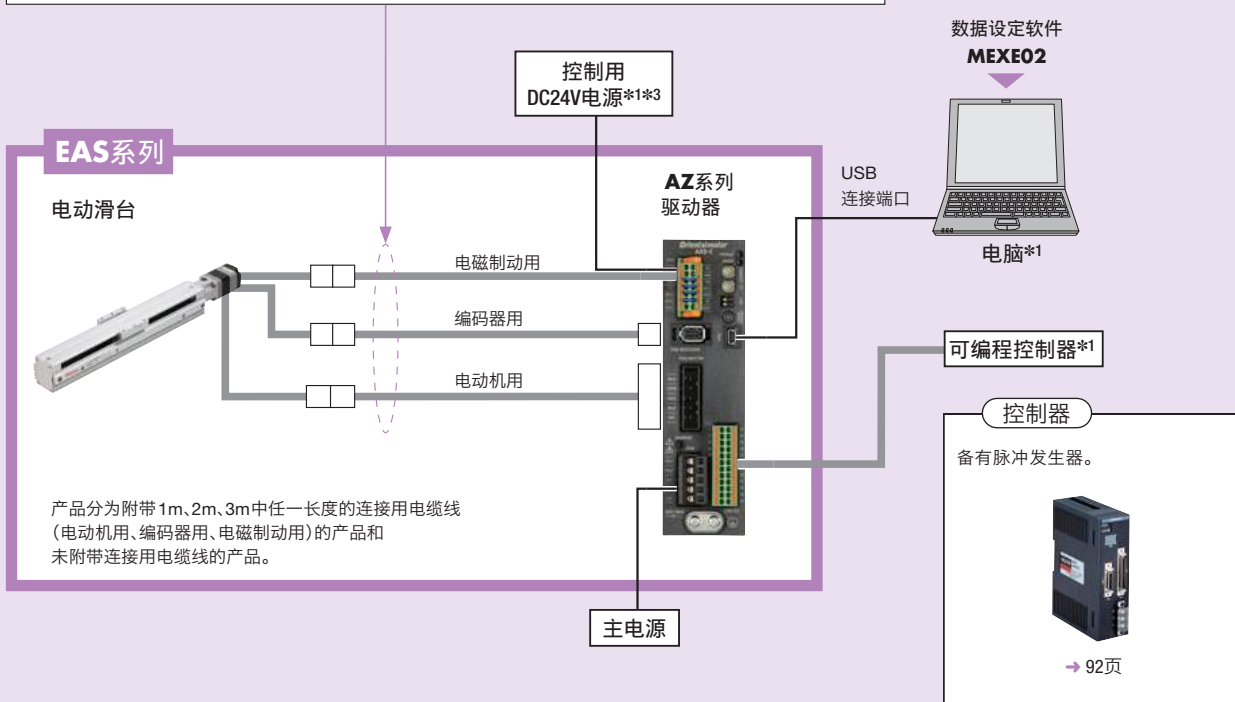

**选购配件 (另售)**

传感器组件\*4  
→ 89页  
\*4 可安装在传感器导轨型的传感器导轨上

输入/输出信号用通用电缆线  
→ 88页

连接器—端子台转换组合产品  
→ 92页

●MEXE02可从本公司官方网站下载。

●本产品的功能及操作方法与步进电动机 AZ系列通用。功能及操作方法请参阅AZ系列的使用说明书(驱动器篇、功能篇)。驱动器篇随产品提供,而功能篇未随产品提供,请洽询本公司客户咨询中心或本公司官方网站下载。

<http://www.orientalmotor.com.cn/>

●系统构成范例

EAS系列	+	控制器	另售	
			输入/输出信号用通用电缆线(1m)	连接器—端子台转换组合产品(1m)
EAS4X-D050-AZMC-3		EMP401-1	CC16D010B-1	CC50T10E

●上述系统构成仅为一个示例,也可依需要设计其他各种组合。

**请注意**

●驱动器无法直接连接从电动机伸出的电动机电缆线及电磁制动用电缆线。连接驱动器时请使用连接用电缆线。

# 选购配件 (另售)

## 连接用电缆线套件、可动连接用电缆线套件 中继电缆线套件、可动中继电缆线套件

EAS系列及EAC系列备有附带连接电动机与驱动器的电缆线(1m、2m、3m)的产品和不附带电缆线的产品。

电动机及驱动器之间间隔3m以上时,请使用连接用电缆线套件或中继电缆线套件。

能够串接的电缆线的最大延长距离为20m(包括附带的电缆线)。

连接用电缆线套件及中继电缆线套件附带电动机用电缆线、编码器用电缆线、电磁制动用电缆线。(仅限带电磁制动型)。

需要弯曲电缆线时,请使用可动连接用电缆线套件或可动中继电缆线套件。

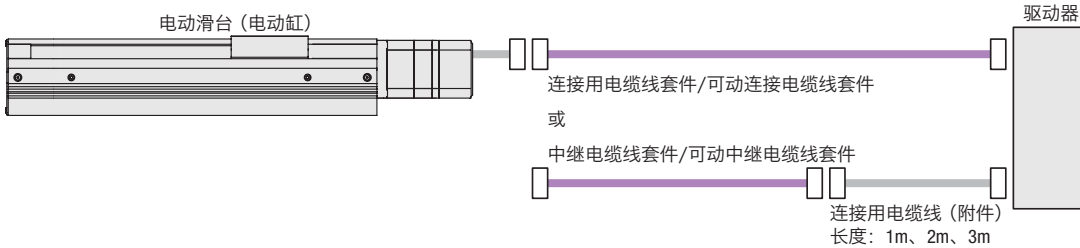

### 请注意

● 驱动器无法直接连接从电动机伸出的电动机用电缆线及电磁制动用电缆线。连接驱动器时,请使用选购配件(另售)的连接用电缆线或产品附带的连接用电缆线(仅限附带连接用电缆线的型号时)。

## AC电源输入

### 连接用电缆线套件、可动连接用电缆线套件

#### 种类

##### ● 连接用电缆线套件

###### ◇ 标准电动机用



品名	长度 L (m)
CC010VZF	1
CC020VZF	2
CC030VZF	3
CC050VZF	5
CC070VZF	7
CC100VZF	10
CC150VZF	15
CC200VZF	20

###### ◇ 带电磁制动电动机用



品名	长度 L (m)
CC010VZFB	1
CC020VZFB	2
CC030VZFB	3
CC050VZFB	5
CC070VZFB	7
CC100VZFB	10
CC150VZFB	15
CC200VZFB	20

##### ● 可动连接用电缆线套件

###### ◇ 标准电动机用



品名	长度 L (m)
CC010VZR	1
CC020VZR	2
CC030VZR	3
CC050VZR	5
CC070VZR	7
CC100VZR	10
CC150VZR	15
CC200VZR	20

###### ◇ 带电磁制动电动机用



品名	长度 L (m)
CC010VZRB	1
CC020VZRB	2
CC030VZRB	3
CC050VZRB	5
CC070VZRB	7
CC100VZRB	10
CC150VZRB	15
CC200VZRB	20

# 中继电缆线套件、可动中继电缆线套件

## 种类

### ● 中继电缆线套件

#### ◇ 标准电动机用



品名	长度 L (m)
CC010VZFT	1
CC020VZFT	2
CC030VZFT	3
CC050VZFT	5
CC070VZFT	7
CC100VZFT	10
CC150VZFT	15

#### ◇ 带电磁制动电动机用



品名	长度 L (m)
CC010VZFBT	1
CC020VZFBT	2
CC030VZFBT	3
CC050VZFBT	5
CC070VZFBT	7
CC100VZFBT	10
CC150VZFBT	15

### ● 可动中继电缆线套件

#### ◇ 标准电动机用



品名	长度 L (m)
CC010VZRT	1
CC020VZRT	2
CC030VZRT	3
CC050VZRT	5
CC070VZRT	7
CC100VZRT	10
CC150VZRT	15

#### ◇ 带电磁制动电动机用



品名	长度 L (m)
CC010VZRB	1
CC020VZRB	2
CC030VZRB	3
CC050VZRB	5
CC070VZRB	7
CC100VZRB	10
CC150VZRB	15

## 外形图 (单位 mm)

### ● 连接用电缆线

#### ◇ 电动机用电缆线

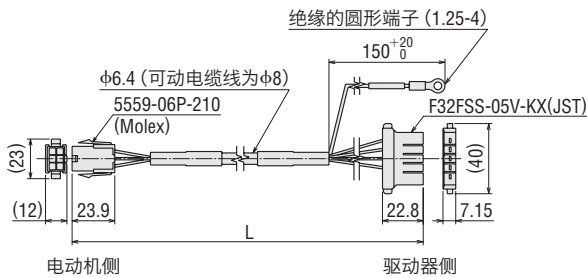

### ● 中继电缆线

#### ◇ 电动机用电缆线

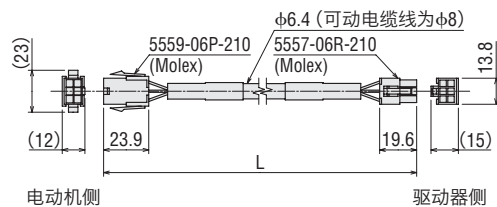

#### ◇ 编码器用电缆线

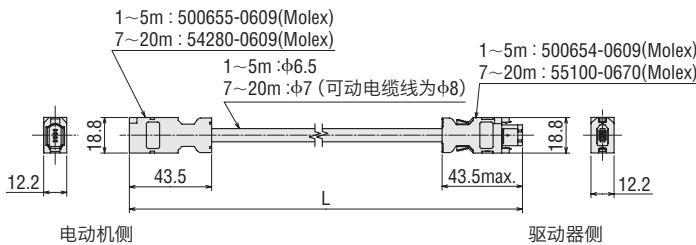

#### ◇ 编码器用电缆线

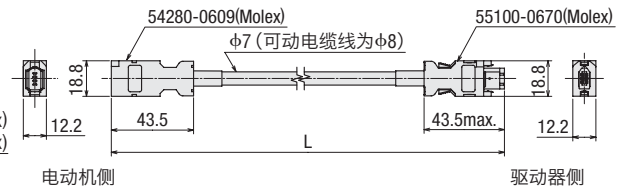

#### ◇ 电磁制动用电缆线

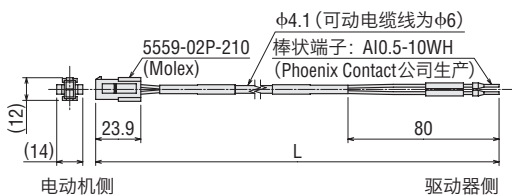

#### ◇ 电磁制动用电缆线

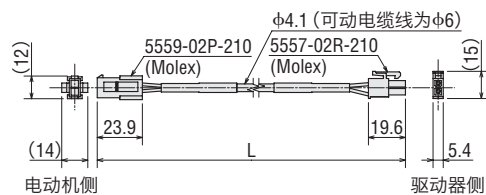

# DC电源输入

## 连接用电缆线套件、可动连接用电缆线套件

### 种类

[EAS2、EAC2用]

● 连接用电缆线套件/可动连接用电缆线套件



◇ 标准电动机用

种类	长度L(m)	品名
连接用电缆线套件	0.5	CC005VZ2F2
	1	CC010VZ2F2
	1.5	CC015VZ2F2
	2	CC020VZ2F2
	2.5	CC025VZ2F2
	3	CC030VZ2F2
	4	CC040VZ2F2
	5	CC050VZ2F2
	7	CC070VZ2F2
	10	CC100VZ2F2
	15	CC150VZ2F2
20	CC200VZ2F2	
可动连接用电缆线套件	0.5	CC005VZ2R2
	1	CC010VZ2R2
	1.5	CC015VZ2R2
	2	CC020VZ2R2
	2.5	CC025VZ2R2
	3	CC030VZ2R2
	4	CC040VZ2R2
	5	CC050VZ2R2
	7	CC070VZ2R2
	10	CC100VZ2R2
	15	CC150VZ2R2
20	CC200VZ2R2	

[EAS4、EAS6、EAC4、EAC6用]

● 连接用电缆线套件

◇ 标准电动机用



电动机用电缆线

编码器用电缆线

品名	长度L(m)
CC010VZF2	1
CC020VZF2	2
CC030VZF2	3
CC050VZF2	5
CC070VZF2	7
CC100VZF2	10
CC150VZF2	15
CC200VZF2	20

● 可动连接用电缆线套件

◇ 标准电动机用



电动机用电缆线

编码器用电缆线

品名	长度L(m)
CC010VZR2	1
CC020VZR2	2
CC030VZR2	3
CC050VZR2	5
CC070VZR2	7
CC100VZR2	10
CC150VZR2	15
CC200VZR2	20

◇ 带电磁制动电动机用



电动机用电缆线

编码器用电缆线

电磁制动用电缆线

品名	长度L(m)
CC010VZFB2	1
CC020VZFB2	2
CC030VZFB2	3
CC050VZFB2	5
CC070VZFB2	7
CC100VZFB2	10
CC150VZFB2	15
CC200VZFB2	20

◇ 带电磁制动电动机用



电动机用电缆线

编码器用电缆线

电磁制动用电缆线

品名	长度L(m)
CC010VZRB2	1
CC020VZRB2	2
CC030VZRB2	3
CC050VZRB2	5
CC070VZRB2	7
CC100VZRB2	10
CC150VZRB2	15
CC200VZRB2	20

# 中继电缆线套件、可动中继电缆线套件

## 种类

[EAS2、EAC2用]

- 中继电缆线套件
- ◇ 标准电动机用



品名	长度L (m)
CC010VZ2FT	1
CC020VZ2FT	2
CC030VZ2FT	3
CC050VZ2FT	5
CC070VZ2FT	7
CC100VZ2FT	10
CC150VZ2FT	15

- 可动中继电缆线套件
- ◇ 标准电动机用



品名	长度L (m)
CC010VZ2RT	1
CC020VZ2RT	2
CC030VZ2RT	3
CC050VZ2RT	5
CC070VZ2RT	7
CC100VZ2RT	10
CC150VZ2RT	15

[EAS4、EAS6、EAC4、EAC6用]

- 中继电缆线套件
- ◇ 标准电动机用



电动机用电缆线      编码器用电缆线

品名	长度 L (m)
CC010VZFT	1
CC020VZFT	2
CC030VZFT	3
CC050VZFT	5
CC070VZFT	7
CC100VZFT	10
CC150VZFT	15

- ◇ 带电磁制动电动机用



电动机用电缆线      编码器用电缆线      电磁制动用电缆线

品名	长度 L (m)
CC010VZFBT	1
CC020VZFBT	2
CC030VZFBT	3
CC050VZFBT	5
CC070VZFBT	7
CC100VZFBT	10
CC150VZFBT	15

- 可动中继电缆线套件
- ◇ 标准电动机用



电动机用电缆线      编码器用电缆线

品名	长度 L (m)
CC010VZRT	1
CC020VZRT	2
CC030VZRT	3
CC050VZRT	5
CC070VZRT	7
CC100VZRT	10
CC150VZRT	15

- ◇ 带电磁制动电动机用



电动机用电缆线      编码器用电缆线      电磁制动用电缆线

品名	长度 L (m)
CC010VZRBT	1
CC020VZRBT	2
CC030VZRBT	3
CC050VZRBT	5
CC070VZRBT	7
CC100VZRBT	10
CC150VZRBT	15

## 外形图 (单位 mm)

[EAS2、EAC2用]

- 连接用电缆线
- ◇ 电动机用电缆线

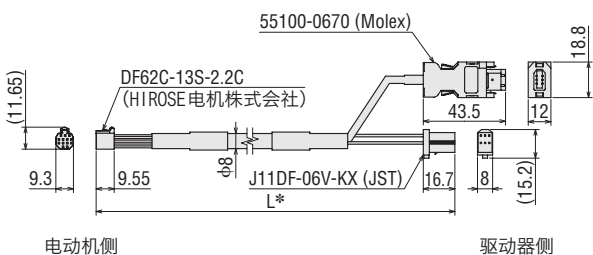

- 中继电缆线
- ◇ 电动机用电缆线

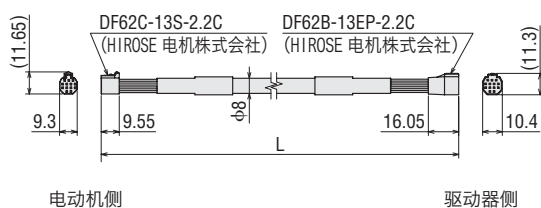

[EAS4、EAS6、EAC4、EAC6用]

- 连接用电缆线
- ◇ 电动机用电缆线

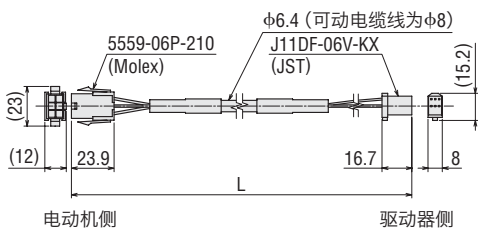

- 中继电缆线
- ◇ 电动机用电缆线

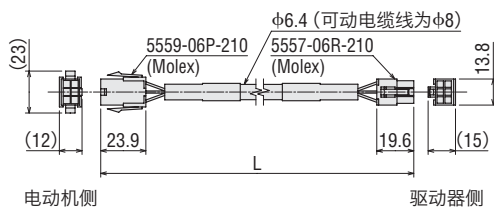

- ◇ 编码器用电缆线

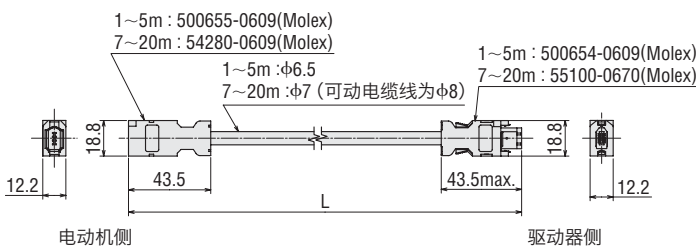

- ◇ 编码器用电缆线

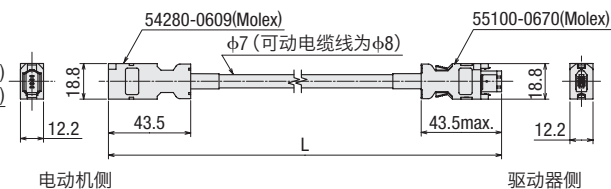

- ◇ 电磁制动用电缆线

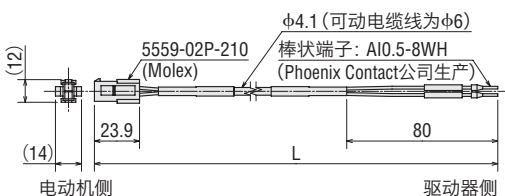

- ◇ 电磁制动用电缆线

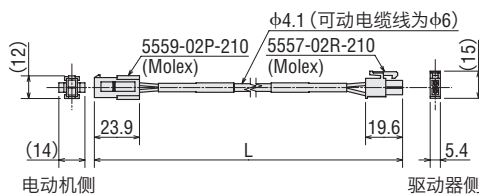

## 可动电缆线的使用注意事项

① 请勿弯曲连接器部分的电缆线。

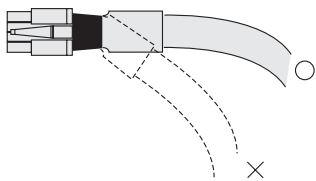

② 使用时请确保弯曲半径在电缆线直径6倍以上。

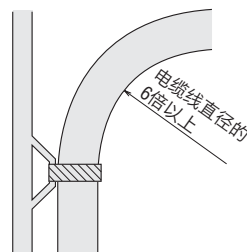

③ 从电动传动装置连出的电缆线、附带电缆线不适合弯曲使用。如要弯曲时，请在可动电缆线部位进行弯曲。

● 可动连接用电缆线时

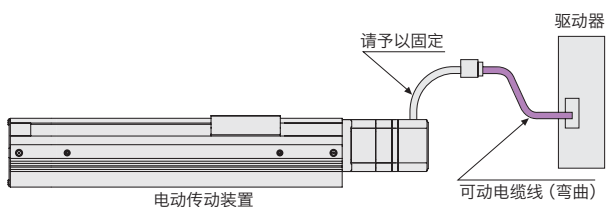

● 可动中继电缆线时

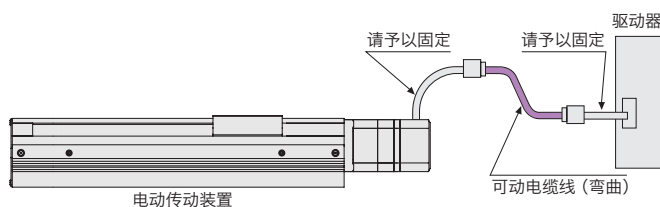

# 数据设定软件MEXE02

通过电脑除可对运行数据及各种参数进行设定、编辑外，也可进行示教、I/O及运行速度波形的监控。

数据设定软件可从本公司官方网站下载。

此外，数据设定软件还可通过CD-ROM分发。

详情请通过本公司官方网站申请或洽询本公司客户咨询中心。

## 电脑和驱动器的连接

请使用以下规格的USB电缆线。

规格	USB2.0(全速)
电缆线	长度：3m以下 形状：A-mini-B

## 工作环境

### ●操作系统 (OS)

支持32位 (x86) 和64位 (x64) 版本。

- Microsoft Windows XP Service Pack 3\*
- Microsoft Windows Vista Service Pack 2
- Microsoft Windows 7 Service Pack 1
- Microsoft Windows 8
- Microsoft Windows 8.1

\*64位 (x64) 时，在Service Pack2下运行。

### ●电脑

建议CPU*1	Intel Core处理器 2GHz以上 (支持操作系统)
显示器	XGA (1024×768) 以上的高解析度视讯转接器及 监控器
建议内存*1	32位 (x86) 版本：1GB以上 64位 (x64) 版本：2GB以上
硬盘*2	60MB以上的容量
USB端口	USB2.0 1端口
磁盘装置	CD-ROM驱动 (用于安装)

\*1 需满足操作系统的操作条件。

\*2 使用MEXE02需安装Microsoft .NET Framework 4 Client Profile。未安装时，会自动进行安装，因此，64位 (x64) 操作系统时需预留1.5GB、32位 (x86) 操作系统时需预留600MB的剩余空间。

● Windows、Windows Vista是美国Microsoft Corporation在美国及其他国家的注册商标。

● Intel、Core是美国Intel Corporation在美国及其他国家的注册商标或商标。

● 工作环境的信息请参阅本公司官方网站。

**请注意**

● 根据用户所使用的系统环境，所需内存及硬盘容量可能会有所不同。

## 输入/输出信号用通用电缆线

是便于连接驱动器与上一级控制器的通用多芯电缆线。



## RS-485通信用电缆线

是多轴运行内藏定位型时连接各驱动器的电缆线。

此外，还可连接网络转换器与驱动器。



### 种类

品名	长度 L (m)
CC16D005B-1	0.5
CC16D010B-1	1.0
CC16D015B-1	1.5
CC16D020B-1	2.0

● 上述产品的芯数为16。还备有其他芯数为6、10、12的型号。

### 种类

品名	适用驱动器	长度 L (m)
CC001-R54	DC电源输入驱动器	0.1
CC002-R54	AC电源输入驱动器 DC电源输入驱动器	0.25

### 外形图 (单位mm)

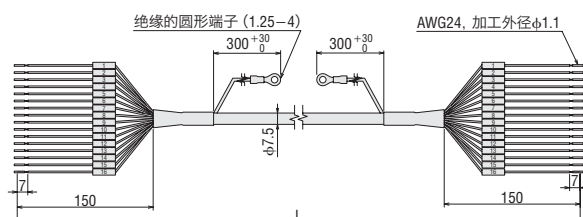

### 外形图 (单位mm)

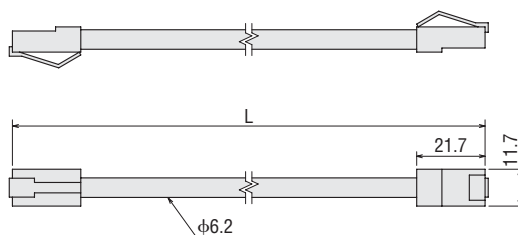



# 传感器组件

为EAS系列专用的传感器组件。

传感器、传感器安装底座、带连接器的传感器可动电缆线(2m)3组与1个遮光板为一组套件。

附带有安装时需要的螺丝。

工作台类型、电动滑台型号、传感器输出不同, 品名会有所不同。

## 种类

### ●X工作台型用

适用产品	传感器输出	品名
EAS2	NPN(漏型)	PAES-S-2X
	PNP(源型)	PAES-SY-2X
EAS4	NPN(漏型)	PAES-S-4X
	PNP(源型)	PAES-SY-4X
EAS6	NPN(漏型)	PAES-S-6X
	PNP(源型)	PAES-SY-6X

### ●Y工作台型用

适用产品	传感器输出	品名
EAS2	NPN(漏型)	PAES-S-2Y
	PNP(源型)	PAES-SY-2Y
EAS4	NPN(漏型)	PAES-S-4Y
	PNP(源型)	PAES-SY-4Y
EAS6	NPN(漏型)	PAES-S-6Y
	PNP(源型)	PAES-SY-6Y



## 规格

### ●NPN型(漏型)

项目	品名: EE-SX674A (OMRON制)
电源电压	DC5~24V±10%波动(P-P)10%以下
消耗电流	35mA以下
控制输出	NPN(漏型) 开路集电极输出DC5~24V 100mA以下 残留电压0.8V以下(负载电流为100mA时)
逻辑	常开/常闭 (可通过连接来转换)
显示灯	检测显示(红色)

### ●PNP型(源型)

项目	品名: EE-SX674R (OMRON制)
电源电压	DC5~24V±10%波动(P-P)10%
消耗电流	30mA以下
控制输出	PNP(源型) 开路集电极输出DC5~24V 50mA以下 残留电压1.3V以下(负载电流为50mA时)
逻辑	常开/常闭 (可通过连接来转换)
显示灯	检测显示(红色)

## 传感器安装位置参考图 (单位mm)

下面的参考图为X工作台型, Y工作台型亦相同。

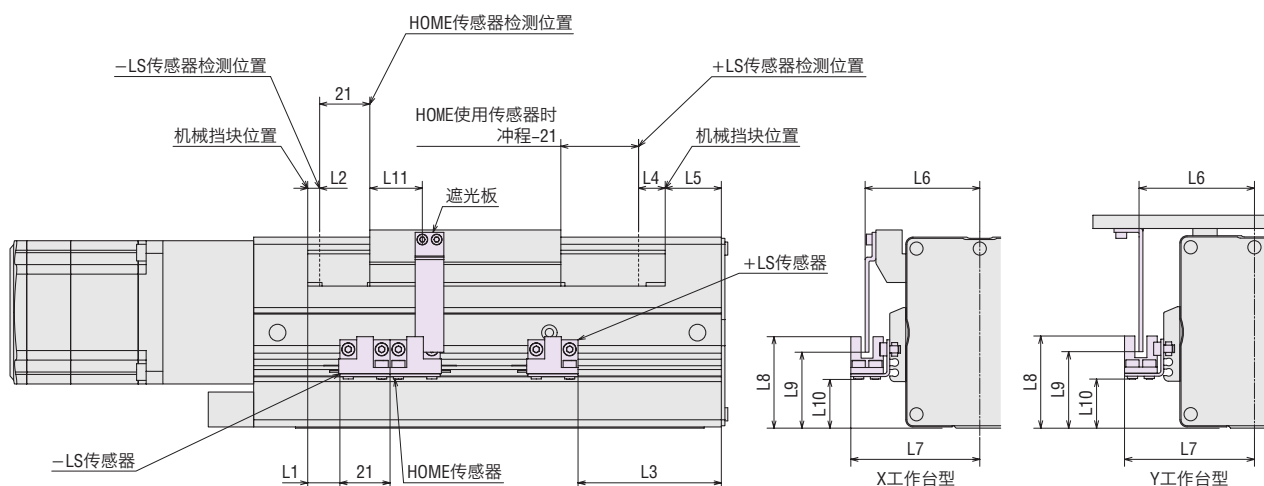

电动滑台型号	L1	L2	L3	L4	L5	L6	L7	L8	L9	L10	L11
EAS2	1.5	3	44.1	3	27.6	30.3	36.3	24.4	17.9	6.7	12
EAS4	5.5	2	52.7	2	22.2	39.5	45.5	25.8	19.3	8.1	17
EAS6	13.5	5	71.7	5	28.2	48	54	37.3	30.8	19.6	22

- 电动滑台的冲程为50mm时, 可安装2个传感器。
- 传感器、遮光板也可安装于图示的另一侧位置。
- Y工作台型时, 遮光板请安装到客户的工作物上。

## 遮光板的安装

### X工作台型

X工作台型时，遮光板可安装到产品的工作台上。请将传感器组件附带的遮光板安装到工作台侧面的螺丝孔。

**EAS4、EAS6**带传感器导轨型，传感器组件的电缆线也可收纳在电动滑台的左右两个侧面的传感器导轨内部。

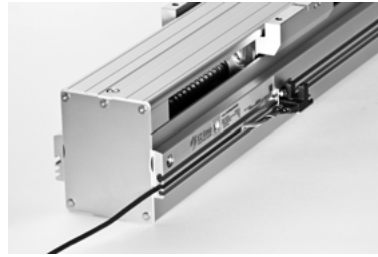
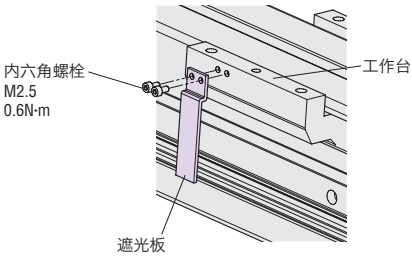

传感器组件的安装 (EAS4, EAS6)



传感器组件的安装 (EAS2)

### Y工作台机型

Y工作台型时，遮光板请安装到客户的工作物上。这种情况下需加工相应的螺丝孔。安装遮光板的螺丝孔位置，请查看遮光板安装孔位置参考图。此外，安装遮光板时请勿与传感器之间产生干扰。Y工作台型用遮光板的外形图如下所示。请确认传感器与遮光板是否会发生干扰。无法使用附件遮光板时，请用户自行准备遮光板。

#### ◇遮光板安装孔位置参考图 (单位mm)

##### EAS2

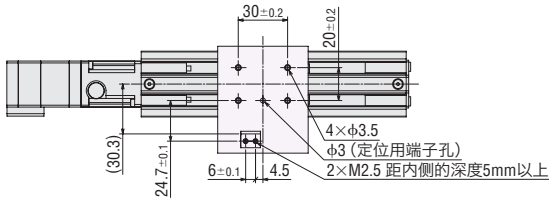

#### ◇遮光板外形图 (单位mm)

##### EAS2

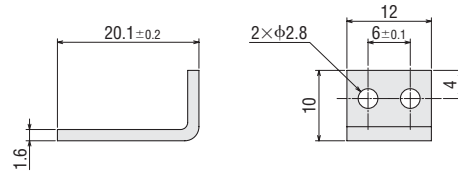

##### EAS4

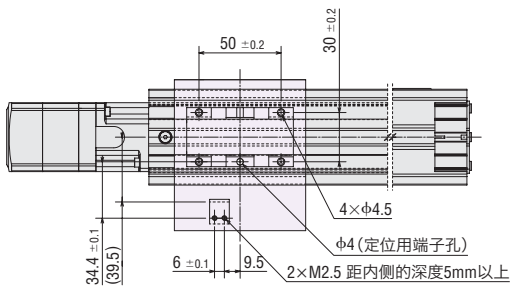

##### EAS4

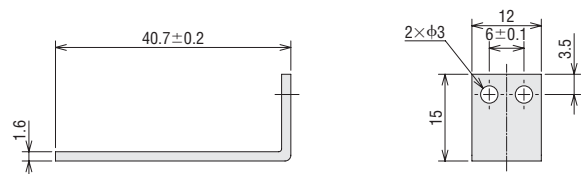

##### EAS6

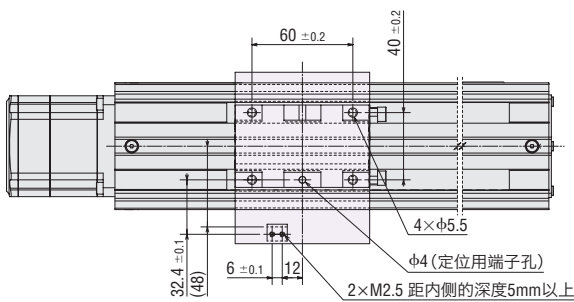

##### EAS6

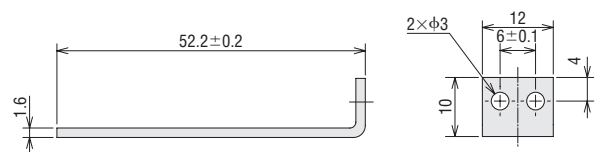

## 连接

### ●传感器输出NPN型

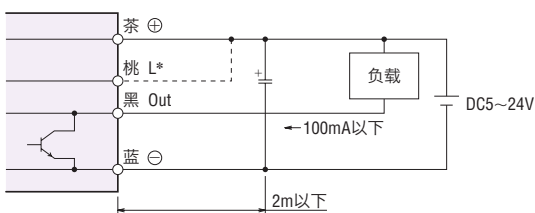

### ●传感器输出PNP型

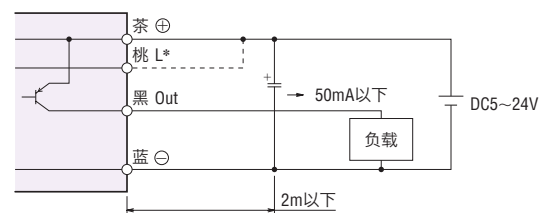

#### 【请注意】

\* 请在常闭使用时进行连接。

● 通电状态下，请勿拆卸带电电缆线的传感器的连接器。否则可能会导致传感器破损。

● 拆卸连接器时，请勿用力拉扯电缆线。

● 传感器配线大于2m时，请将电解电容器 (10μF 50V) 插入到距传感器2m以内的位置。

# 安装板

EAC系列备有专用的安装板。

## 基座型

将电动缸主体安装到装置的侧壁及地板上时，使用会比较方便。

品名	适用产品
PAP2EAC	EAC2
PAP4EAC	EAC4、EAC4R
PAP6EAC	EAC6、EAC6R
PAP2EACW	EAC2W
PAP4EACW	EAC4W、EAC4RW
PAP6EACW	EAC6W、EAC6RW

● 适用产品的品名中记载有用于识别外形的文字数。

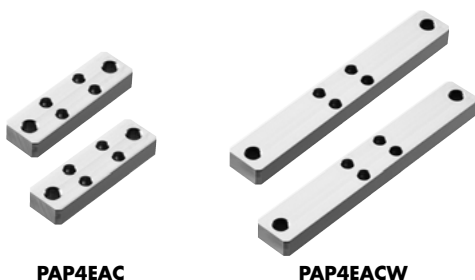

### ● 使用基座型的安装示例

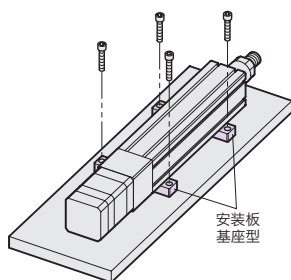

## 凸缘型

用于将电动缸的凸缘面安装到装置的情况。

品名	适用产品
PAF2EAC	EAC2
PAF4EAC	EAC4、EAC4R
PAF6EAC	EAC6、EAC6R

● 适用产品的品名中记载有用于识别外形的文字数。  
● 安装板凸缘型无法安装到带轴导轨及带轴导轨外壳的产品上。



### ● 使用凸缘型的安装示例

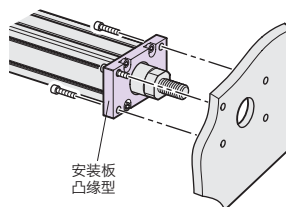

# 再生电阻

将再生电阻连接到驱动器的专用端子，以热能的形式释放从电动机反馈出来的再生电力。

品名	适用产品
RGB100	EAS系列 (AC电源输入) EAC系列 (AC电源输入)

## 规格

项目	内容
连续再生电力	50W
电阻值	150Ω
恒温器 工作温度	工作：150±7℃ 还原：145±12℃ (常闭)
恒温器 电气额定	AC120V 4A DC30V 4A (最小电流 5mA)

\* 请安装在与散热板 (材质：铝 350×350mm 厚度 3mm) 具有同样散热能力的场所。



# 网络对应产品 (另售)

## 网络转换器

网络转换器是从上一级通信协议转换成本公司独创的RS-485通信协议的变换器。在上一级通信环境下通过网络转换器可以控制本公司的RS-485对应产品。

### 种类

网络种类	品名
对应CC-Link Ver.1.1	<b>NETC01-CC</b>
对应CC-Link Ver.2	<b>NETC02-CC</b>
对应MECHATROLINK-II	<b>NETC01-M2</b>
对应MECHATROLINK-III	<b>NETC01-M3</b>
对应EtherCAT	<b>NETC01-ECT</b>



## 控制器 (另售)

### 程序存储型控制器 EMP400系列

除电动机厂商特有的脉冲发生功能外，还搭载有可将一连串动作程序化的功能及I/O控制功能。

- 可输入32组的时序程序
- 可实现多种运行模式
- 示教功能

使用选购配件的数据设定器**OP300**，可通过示教功能调节移动量及监控当前位置。

- 不需专用软件



### 范例程序

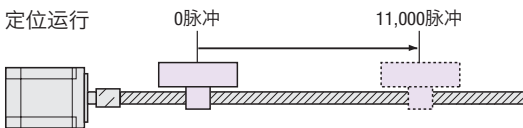

- [1] VS1 $\downarrow$ 500 ; 起动速度 500Hz
- [2] V1 $\downarrow$ 1000 ; 运行速度 1000Hz
- [3] T1 $\downarrow$ 30.0 ; 加减速常数 30.0ms/kHz
- [4] D1 $\downarrow$ +11000 ; 移动量 CW方向11000脉冲
- [5] INC1 ; 执行相对式定位运行

### 种类

品名	轴数	连接器
<b>EMP401-1</b>	单轴	-
<b>EMP401-2</b>		附件
<b>EMP402-1</b>	双轴	-
<b>EMP402-2</b>		附件

- 数据设定器 **OP300**

## 连接器—端子台转换组合产品

确保能够使用端子台连接EMP系列的半节头连接器。

- 附属信号名称显示板，信号名称一目了然
- 可安装DIN导轨



品名	端子数	电缆线长度 m
<b>CC50T10E</b>	50	1

- 外形图请通过官方网站确认或洽询本公司客户咨询中心。  
<http://www.orientalmotor.com.cn/>